



NR2 系列热继电器

1 适用范围

NR2系列热过载继电器(以下简称热继电器)适用于交流 50Hz/60Hz、电压至 690V，电流(0.1-630)A的长期工作或间断长期工作的交流电动机的过载与断相保护。

热继电器还具有温度补偿、动作指示、自动与手动复位、停止等功能，产品性能稳定可靠。热继电器可与接触器接插安装，也可独立安装。

符合标准：GB 14048.4、GB 14048.5、IEC 60947-4-1。

2 正常工作条件和安装条件

2.1 海拔高度：不超过2000m。

2.2 周围空气温度-5℃~+40℃，24h内平均温度不超过+35℃。

2.3 大气条件：在+40℃时大气相对湿度不超过50%，在较低温度下可以有较高的相对湿度，最湿月的月平均最低温度不超过+25℃，该月的月平均最大相对湿度不超过90%，并考虑因温度变化发生在产品上的凝露。

2.4 污染等级为3级。

2.5 安装面与垂直面的倾斜度不超过5°。

2.6 在无爆炸危险介质中，且介质中无足以腐蚀金属和破坏绝缘的气体及导电尘埃存在的的地方。

2.7 在有防雨雪设备及没有充满水蒸气的地方。

2.8 在无显著摇动、冲击和振动的地方。

3 主要参数及技术性能

项目	NR2-11.5	NR2-25	NR2-36	NR2-93	NR2-150	NR2-200	NR2-630	
电流等级	13	25	36	93	150	200	630	
额定绝缘电压 V	690	690	690	690	690	690	690	
额定冲击耐受电压 V	6000	6000	6000	6000	6000	6000	6000	
外壳防护等级	Ip20	Ip20	Ip20	Ip20	-	-	-	
断相保护	有	有	有	有	有	有	有	
手动与自动复位	有	有	有	有	有	有	有	
温度补偿	有	有	有	有	有	有	有	
脱扣指示	有	有	有	有	有	有	有	
测试按钮	有	有	有	有	有	有	有	
停止按钮	有	有	有	有	有	有	有	
安装方式	插入式	插入式	插入式	插入式	插入式	独立式	独立式	
辅助触头	1NO+1NC	1NO+1NC	1NO+1NC	1NO+1NC	1NO+1NC	1NO+1NC	1NO+1NC	
AC-15 220V 额定电流 A	2.73	2.73	2.73	2.73	2.73	2.73	2.73	
AC-15 380V 额定电流 A	1.58	1.58	1.58	1.58	1.58	1.58	1.58	
DC-13 220V 额定电流 A	0.2	0.2	0.2	0.2	0.2	0.2	0.2	
导线	主回路	单芯或绞合线 1~4	1~4	4~10	4~35	25~50	25~95	70~2×240
	接线螺钉	M3.5	M4	M4	M10	M6/M8	M8	M10
截面积 mm ²	辅助	单芯或绞合线 0.5~2.5	0.5~2.5	0.5~2.5	0.5~2.5	0.5~2.5	0.5~2.5	0.5~2.5
	回路	接线螺钉	M3.5	M3.5	M3.5	M3.5	M3.5	M3.5

4 其它

4.1 结构特点

- 4.1.1 三相双金属片式，脱扣级别为10A。
- 4.1.2 具有断相保护。
- 4.1.3 具有整定电流连续可调装置。
- 4.1.4 具有温度补偿。
- 4.1.5 具有动作指示。
- 4.1.6 具有测试机构。
- 4.1.7 具有停止按钮。
- 4.1.8 具有手动与自动复位按钮。
- 4.1.9 具有电气上可分的一常开和一常闭触头。
- 4.1.10 安装方式：与接触器插入安装或独立安装。



4.2 保护特性

项目	序号	整定电流倍数	动作时间	试验条件
过载保护	1	1.05	2小时内不动作	冷态开始
	2	1.2	2小时内动作	热态(接序号1后)开始
	3	1.5	2分钟内动作	在整定电流下达到热平衡后开始
	4	7.2	2s < Tp ≤ 10s	冷态开始
断相保护	5	任意二相 1.0	另一相 0.9	2小时内不动作 冷态开始
	6	1.15	0	2小时内动作 热态(接序号5后)开始



4.3 选型与订货数据(见表)

产品外观	额定电流 A	相匹配熔断器规格(推荐RT16) A		相匹配接触器型号
		aM	gG	
	0.1~0.16	0.25	2	NC6-09
	0.16~0.25	0.5	2	
	0.25~0.4	1	2	
	0.4~0.63	1	2	
	0.63~1	2	4	
	1~1.6	2	4	
	1.25~2	4	6	
	1.6~2.5	4	6	
	2.5~4	6	10	
	4~6	8	16	
	5.5~8	12	20	
	7~10	12	20	
	9~13	16	25	
	0.1~0.16	0.25	2	NC1/CJX2-09, NC1/CJX2-12 NC1/CJX2-18, NC1/CJX2-25 NC1/CJX2-32 NC7/NC100-09~18 NC7/NC100-25~32
	0.16~0.25	0.5	2	
	0.25~0.4	1	2	
	0.4~0.63	1	2	
	0.63~1	2	4	
	1~1.6	2	4	
	1.25~2	4	6	
	1.6~2.5	4	6	
	2.5~4	6	10	
	4~6	8	16	
5.5~8	12	20		
7~10	12	20		
9~13	16	25		
12~18	20	35		
17~25	25	50		







NC1/CJX2-09, NC1/CJX2-12
 NC1/CJX2-18, NC1/CJX2-25
 NC1/CJX2-32
 NC7/NC100-09~18
 NC7/NC100-25~32

控制电器

续上表

产品外观	额定电流 A	相匹配熔断器规格(推荐RT16) A		相匹配接触器型号
		aM	gG	
 NR2-36	23~32	40	63	NC7/NC100-32~38 NC1/CJX2-32 
	28~36	40	80	
 NR2-93	23~32	40	63	NC1/CJX2-40 NC1/CJX2-50 NC1/CJX2-65 NC1/CJX2-80 NC1/CJX2-95 NC7/NC100-40~65 NC7/NC100-80~95 
	30~40	40	100	
	37~50	63	100	
	48~65	63	100	
	55~70	80	125	
	63~80	80	125	
 NR2-150(配NC2型)	80~104	125	200	NC2-115 NC2-150 
	95~120	125	224	
	110~150	160	250	
 NR2-150(配NC7型)	80~104	125	200	NC7-115 NC7-150 NC7-170 
	95~120	125	224	
	110~150	160	250	
 NR2-200	80~125	125	200	NC2-115 NC2-150 NC2-185 NC2-225 NC7-115~170 NC7-205 
	100~160	160	250	
	125~200	200	315	
 NR2-630	160~250	250	400	NC2-185 NC2-225 NC2-265 NC2-330 NC2-400 NC2-500 NC2-630 NC7-205~300 NC7-410~475 NC7-620 
	200~315	315	500	
	250~400	400	630	
	315~500	500	800	
	400~630	630	800	

4.4 附件说明

	名称	用途
	NR2-11.5安装座	与NR2-11.5组成独立安装产品
	NR2-25安装座	与NR2-25组成独立安装产品
	NR2-36安装座	与NR2-36组成独立安装产品
	NR2-93安装座	与NR2-93组成独立安装产品

4.5 脱扣特性



控制电器

5 外形及安装尺寸

NR2-11.5外型及安装尺寸

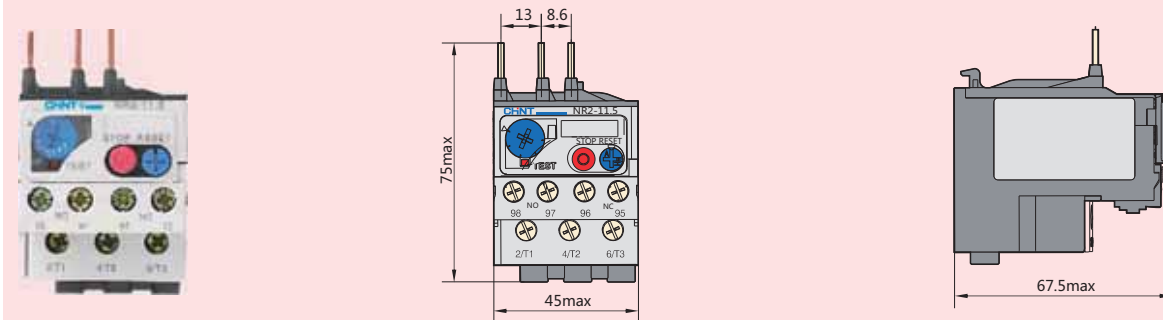

NR2-11.5带安装座的外型及安装尺寸

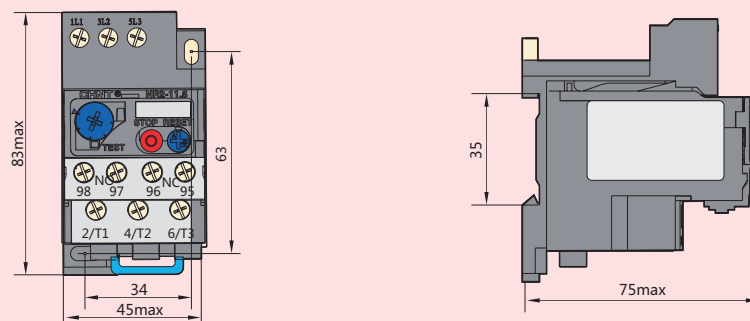

NR2-25外型及安装尺寸

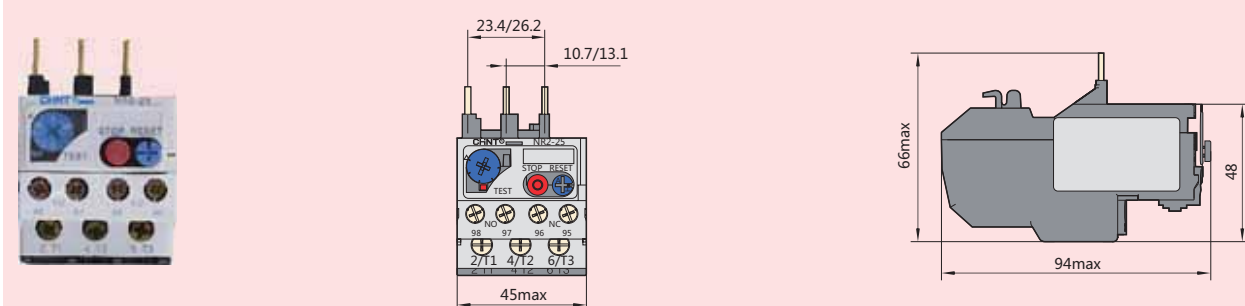

NR2-25带安装座的外形及安装尺寸

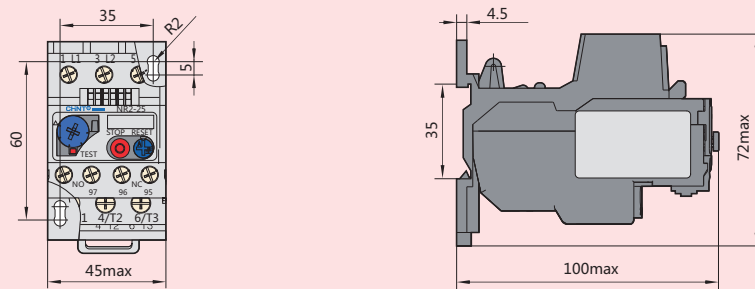

B

NR2-36外形及安装尺寸

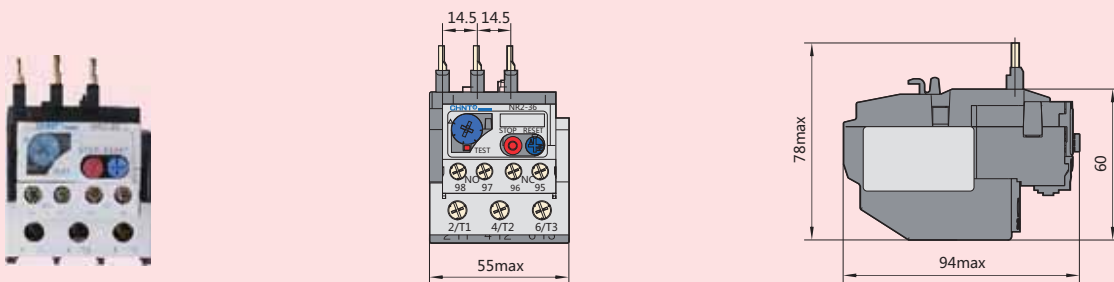

NR2-36带安装座的外形及安装尺寸

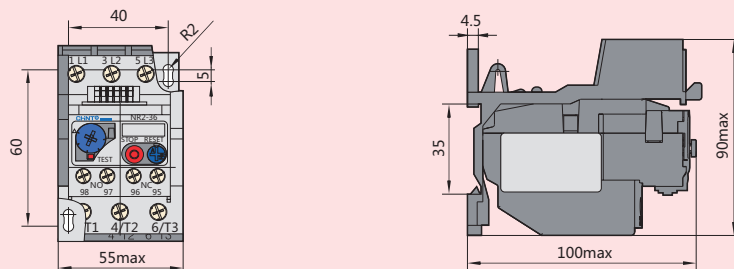

控制电器

NR2-93外型及安装尺寸

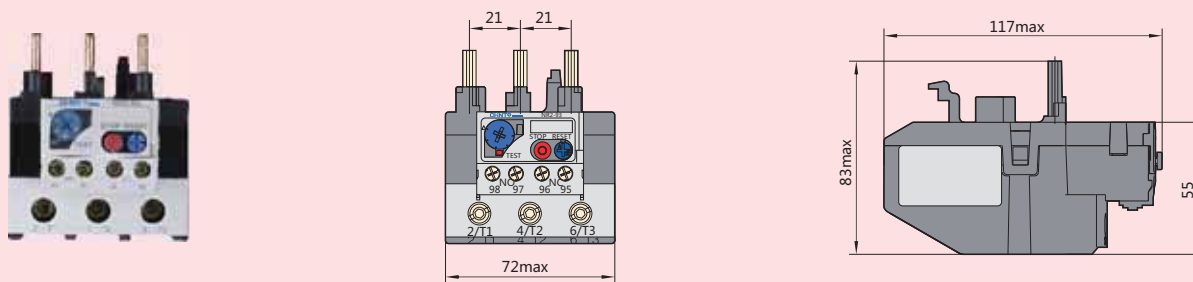

NR2-93带安装座的外型及安装尺寸

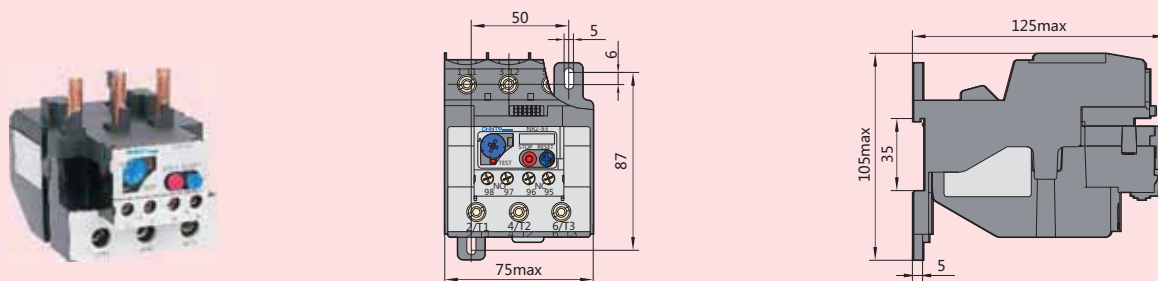

NR2-150(配NC2型)外型及安装尺寸

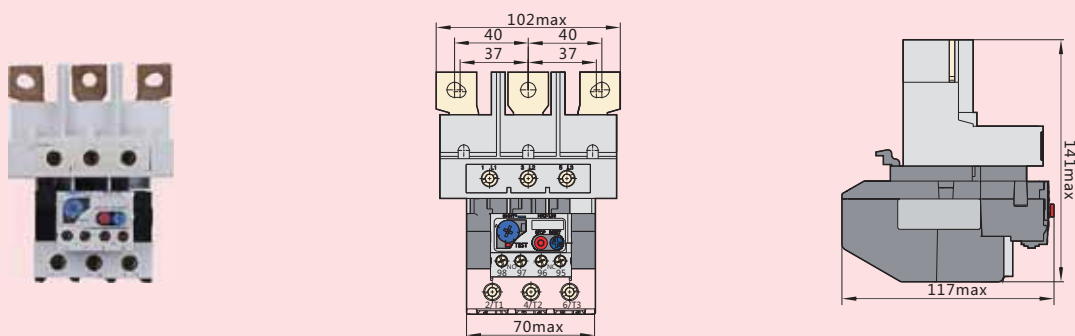

NR2-150(配NC7型)外型及安装尺寸

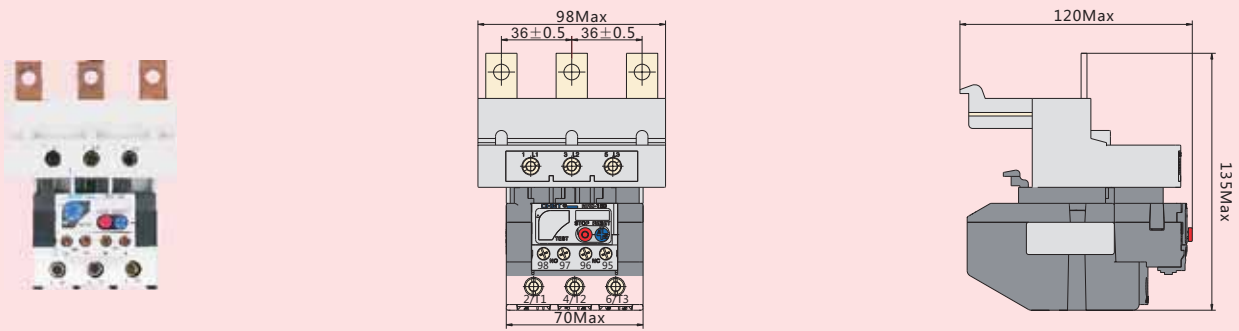

NR2-200外型及安装尺寸

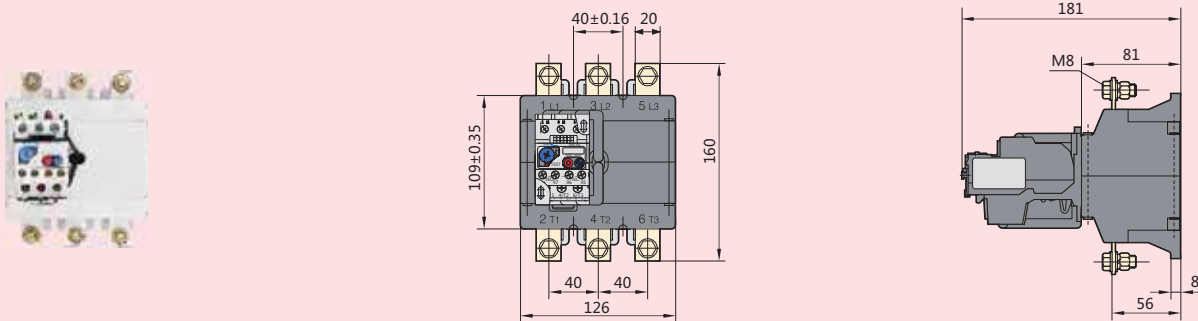

NR2-630外型及安装尺寸

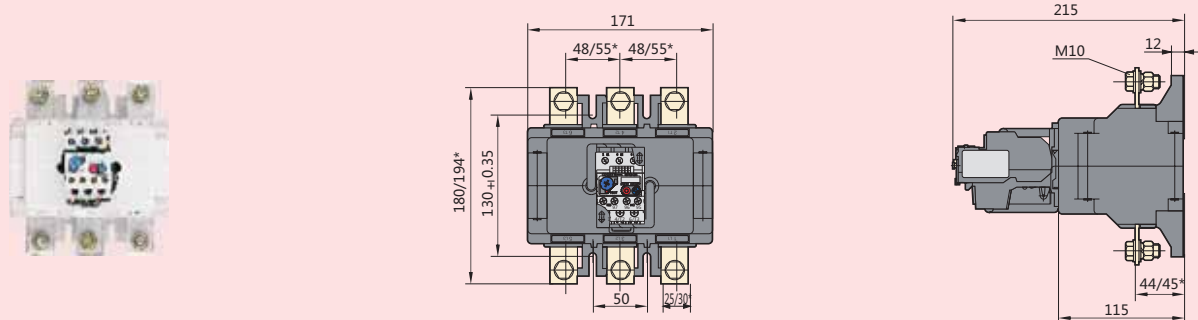

注：带“*”尺寸含义：400A及以下电流规格尺寸/400A以上电流规格尺寸

6 订货须知

订货时必须指明产品名称、型号、整定电流范围、数量。如热继电器NR2-25 (7~10)A 50台。

